



デジタル7インチワイドSDプレーヤー
PL-107

取扱説明書



もくじ

はじめに	1
注意	2・3
各部名称	4
ワイヤレスリモコン	5
モニタースタンドの取り付け	6
セットアップメニュー	7・8・9
再生	10・11・12・13・14
再生フォーマット	15
タイマーの設定	16・17・18
USBコピー	19・20
トラブルシューティング	21
スペック	22

はじめに

本製品をお買い上げいただきありがとうございます。

ご使用になる前に、取扱説明書をよくお読みの上、製品を安全にお使いください。

お読みになったあとは、いつでも見られるところに必ず保管してください。

梱包箱から取り出したら、次の同梱品がそろっているか確認してください。

同梱品を確認する

- 本体×1台
- リモコン×1個
- メディアカバー、ネジ(盗難防止用)×1Set *1
- 取扱説明書×1冊
- ACアダプター×1個
- ドライバー×1本
- モニタースタンド×1個

*1：本体に取り付け済み



下記の注意事項を守らないと 火災・感電により死亡や大けがの原因となります。

分解や改造をしない

火災や感電の原因となります。内部点検や修理はお買い上げ店またはアイテム相談窓口にご依頼ください。

内部に水や異物（金属物や燃えやすい物など）を入れない

水や異物が入ると火災や感電の原因となることがあります。万一、水や異物が入ったときは、すぐに電源を切り、電源コードや接続コードを抜いて、お買い上げ店またはアイテム相談窓口にご相談ください。

電源コードを傷つけない

電源コードを傷つけると、火災や感電の原因となることがあります。

- ・製品と壁や棚の間にはさみ込んだりしない。
- ・電源コードを加工したり、傷つけない。
- ・重いものをのせたり、引っ張ったりしない。
- ・熱器具に近づけない。加熱しない。
- ・電源コードを抜くときは、必ずプラグを持って抜く。

万一、電源コードが傷んだら、お買い上げ店またはアイテム相談窓口に交換を依頼してください。

機器本体や付属品は、幼児の手の届かない場所におく

内部に手を入れると、挟まれてけがをしたり、温度の高い部分にさわってやけどをすることがあります。また、本体小物部品、液晶の保護シート、SDカードなどのメモリーカードを飲み込む恐れがあります。幼児の手の届かない場所に置き、お子様が触れぬよう、ご注意ください。万一飲み込んだ場合は、直ちに医師に相談してください。

付属のACアダプター以外は使用しない

故障・火災や感電の原因となることがあります。

ぬれた手で電源プラグをさわらない

ぬれた手で電源プラグを抜き差ししないでください。感電の原因になることがあります。

湿気やほこり、油煙、湯気の多い場所や直射日光のあたる場所では使わない

火災や感電の原因となります。とくに風呂場では絶対に使用しないでください。

不安定な場所に設置しない

ぐらついた台の上や傾いたところに設置すると、落ちたり倒れたりしてけがの原因となることがあります。

コード類は正しく配置する

電源コードや接続ケーブルは、足にひっかけると本機の落下などによりけがの原因となることがあります。充分注意して接続、配置してください。

通電中の本機やACアダプターに長時間触れない

長時間皮膚が触れたままになっていると、低温やけどの原因となることがあります。

移動させるとき、長時間使用しないときは電源プラグを抜く

長時間使用しないときは、安全のため電源プラグをコンセントから抜いてください。差し込んだままにしていると火災の原因となることがあります。

本機やACアダプターを布や布団などでおおった状態で使用しない

熱がこもってケースが変形したり、火災の原因となることがあります。

分解しないでください

機構部品により、けがの原因となることがあります。また、高温になった部品にさわるとやけどの原因となることがあります。ケースが破損しても本体内部の部品には触れないでください。高電圧部品により感電する事があります。

本体の上に乗らない、重いものを載せない

落ちたり、壊れたりして、けがの原因となることがあります。

液晶画面に衝撃を与えない

液晶画面に強い衝撃を与えると割れて、けがの原因となることがあります。

お手入れの際は、電源プラグを抜く

電源プラグを差し込んだままお手入れをすると、感電の原因となることがあります。

コネクタはきちんと接続する

- ・コネクタの内部に金属片を入れないでください。ピンとピンがショート（短絡）して、火災や故障の原因となることがあります。
- ・コネクタはまっすぐ差し込んで接続してください。斜めに差し込みとピンとピンがショートして、火災や故障の原因となることがあります。



下記の注意事項を守らないと
火災・感電により死亡や大けがの原因となります。

電源コードや接続ケーブルをACアダプターに巻き付けない

断線や故障の原因となることがあります。

雷が鳴り出したら、本機や電源プラグには触れない

本機や電源プラグなどに触れると感電の原因となります。

デバイスの取り付け、または取りはずすときは本体を持つ

メモリーカード、コネクタなどを本機に取り付けたり、取りはずすときは、本体に手を添えて行ってください。本機が落ちると、けがの原因となることがあります。

お手入れの仕方

薄い中性洗剤を含ませた柔らかい布を使用してください。乾いた布を使用すると、画面が傷つくことがあります。濃いアルコール、シンナー、ベンジンなどは塗装や画面の損傷を招くため使用しないでください。

制限事項

本製品はコンピューターには接続することはできません。
本製品がサポートする再生可能なファイル形式について、すべての環境での動作を保証するものではありません。
本製品を使用することにより生じた直接、間接の被害、データの消失等について弊社では一切その責任を負いません。
本製品は、医療機器、原子力機器、航空宇宙機器など人命に関わる設備や高度な信頼性を必要とする設備、またこれらの用途での使用は意図しておりません。このような環境下での使用に際しては一切責任を負いません。

その他のお知らせ

本書の内容に関しては、予告なしに変更する場合があります。
本書に内容に関しては、万全を期して作成しておりますが、万が一ご不明な点や、誤りなどお気づきになりましたら弊社までご連絡いただけますようお願いいたします。
本製品は改良のため、予告なく仕様を変更する場合があります。
本製品は日本国内での使用のみ保証が適用されます。
本書および本製品に使用されている、社名および製品名は各社の商標または登録商標です。

再生ファイルについて

本製品がサポートする再生可能なファイル形式について、全ての環境で動作を保証するものではありません。ビットレートの高い動画ファイルの再生につきましてはメディアからの転送速度に依存します。
動画ファイルのビットレートに対し、低速なメディアを利用された場合、コマ落ちや音声の途切れなどが発生する場合があります。ただし、メディアのメーカーやモデルにより、必ずしもこの通り動作しない場合もあります。

リモコンの注意

リモコンは、液体のかかる場所や熱、衝撃、振動のあたる場所から避けてお使いください。
リモコンの伝達距離が短くなったと感じたら電池を交換してください。
電池が弱くなったときや、長時間使用しないときは、電池を取り外してください。
放置したままにしておきますと液漏れの原因となります。
電池を正しく装着しないと故障の原因となります。

再生ファイル形式

MPEG I、MPEG II が再生可能です。
音声は MP3 が再生可能です。

メモリーカードの容量は4GB～32GB (HC) まで

SD カード再生時のメモリーカード容量は 4GB～32GB まで。
ただしメディアメーカーおよびメディアによっては再生できない場合があります。
SD カード、USB メモリのフォーマットをするときは「FAT32」のフォーマット形式を選んでください。

ファイル名

ファイル名は、半角カタカナでは使用できません。

認証機能付きUSBメモリ

指紋認証機能付き USB メモリ、パスワード認証機能付き USB メモリは使用できません。

パソコンのウイルス

ウイルスに感染してしまったパソコンからコンテンツファイルを SD カード・USB メモリにコピーするとウイルスに感染してしまいます。ウイルスに感染した SD カード、USB メモリを使用すると本体の故障の原因になることがあります。
ご使用のパソコンは必ず、ウイルス対策ソフトで、感染しないようにしてください。



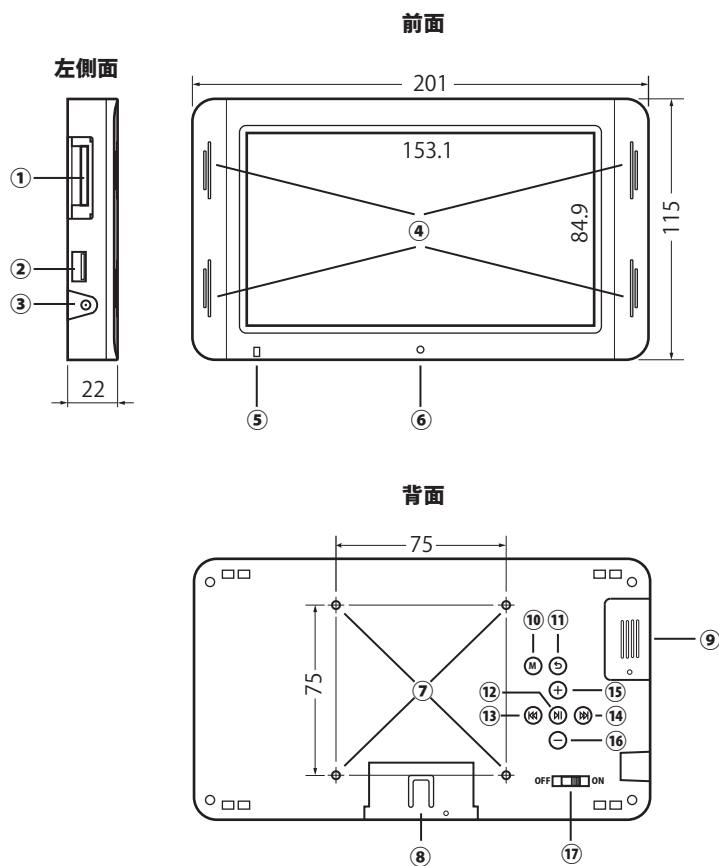





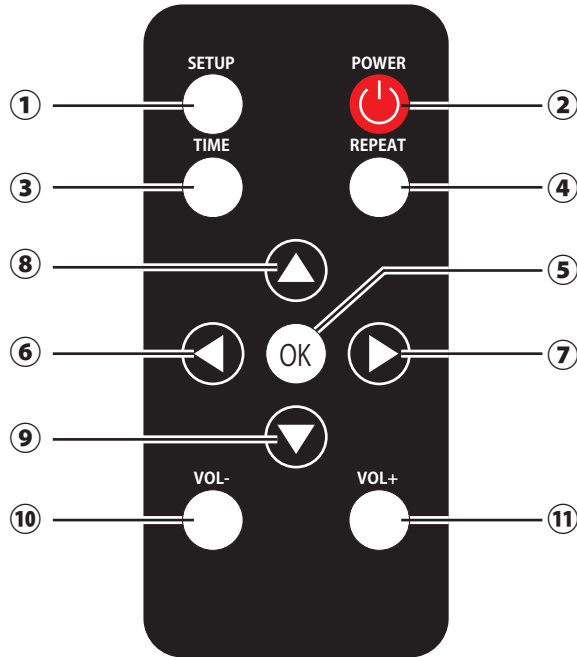

各部名称



- | | |
|-------------------------|--------------------------|
| ①: SD カードスロット | ⑩: (M) セットアップメニューを表示します |
| ②: USB 端子 | ⑪: (↶) 前の画面に戻ります |
| ③: DC ジャック | ⑫: (⏮) 再生 / 一時停止、項目の決定 |
| ④: スピーカー | ⑬: (⏭) 次のコンテンツに移動します |
| ⑤: LED インジケータ (電源オンで点灯) | ⑭: (⏪) 前のコンテンツに移動します |
| ⑥: リモコン受光部 | ⑮: (+) 音量アップ、カーソルを上移動します |
| ⑦: VESA 規格金具取付穴 | ⑯: (-) 音量ダウン、カーソルを下移動します |
| ⑧: スタンド取り付け部 | ⑰: 主電源スイッチ |
| ⑨: メディア盗難防止カバー | |

ワイヤレスリモコン



- ①:  . . . セットアップメニューを表示します
- ②:  . . . 電源のオン/オフ (シャットダウン)
- ③:  . . . 時間を表示します
- ④:  . . . リピート設定を変更します
- ⑤:  . . . 再生/一時停止、セットアップメニューでの項目の決定
- ⑥:  . . . 前のコンテンツに移動します。カーソルが左に移動します
- ⑦:  . . . 次のコンテンツに移動します。カーソルが右に移動します
- ⑧:  . . . カーソルが上に移動します
- ⑨:  . . . カーソルが下に移動します
- ⑩:  . . . 音量を下げます (0 ~ 16)
- ⑪:  . . . 音量を上げます (0 ~ 16)

モニタースタンドの取付

■スタンドを取り付ける

本製品に付属しているスタンドを使用します。

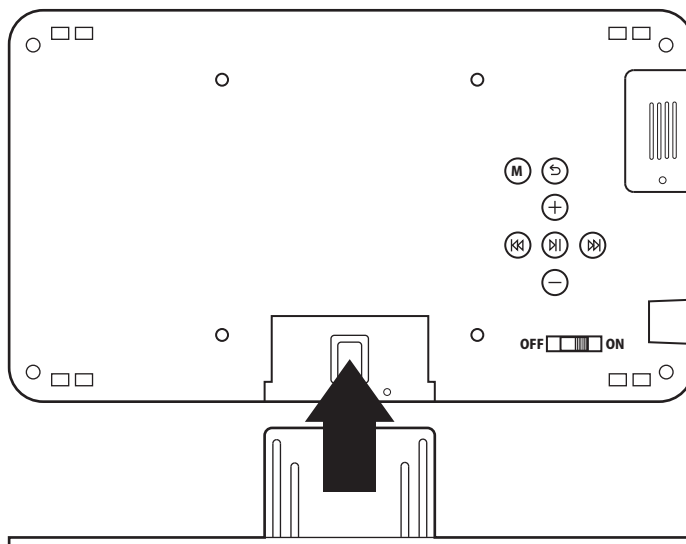

■スタンドの取り外し

スタンドを取り外す際は挿し込んだ方向と逆方向に引き抜いてください。

※挿入や取り外す際は無理な力を加えないでください。製品を破損するおそれがあります。

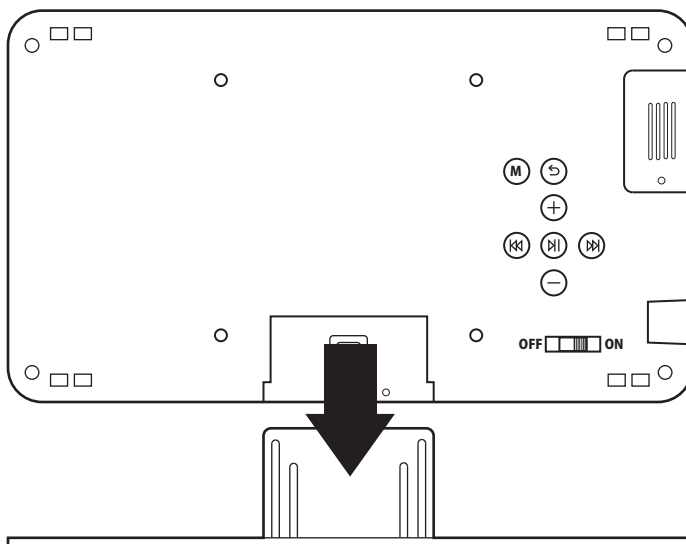

セットアップメニュー

背面スイッチの **(M)** またはリモコンの **(SETUP)** キーを押すとセットアップメニューが表示されます。(図1)
(コンテンツの再生中は2回押します)



図 1. セットアップメニュー

言語:	表示言語の選択
スライドショー時間:	スライドショーの切替時間の設定
ディスプレイ:	LCD画面調整(ブライトネス/コントラスト)
日時設定:	現在年月日の設定(タイマー動作時に使用)
自動電源オン:	タイマー動作時に自動オンする時刻の設定
自動電源オフ:	タイマー動作時に自動オフする時刻の設定
バージョン:	本製品のFWバージョン

各項目の設定

- 背面スイッチの **(+)**/**(-)** またはリモコンの **(▲)**/**(▼)** キーを押して各項目を選択します。
- 背面スイッチの **(▶)** またはリモコンの **(OK)** キーを押すと右側のサブメニューに移動します。
- 同様に背面スイッチの **(+)**/**(-)** またはリモコンの **(▲)**/**(▼)** キーを押して各項目を選択します。
- 背面スイッチの **(▶)** またはリモコンの **(OK)** キーを押すと設定された項目に **✓** が付きます。

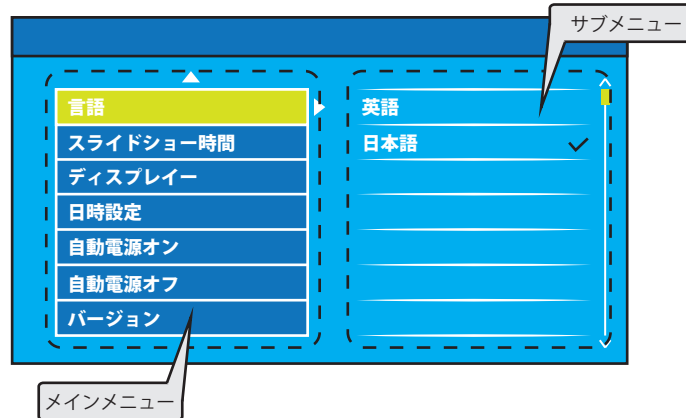
選択項目の解除

背面スイッチの **(◀)** またはリモコンの **(SETUP)** キーを押すと左側のメインメニューに戻り、他の項目を選択出来るようになります。

セットアップメニュー

表示言語設定

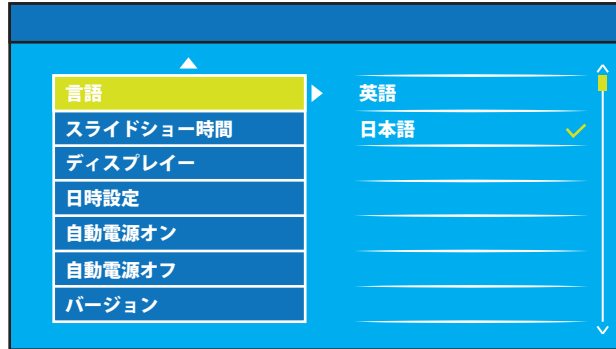

スライドショー時間設定

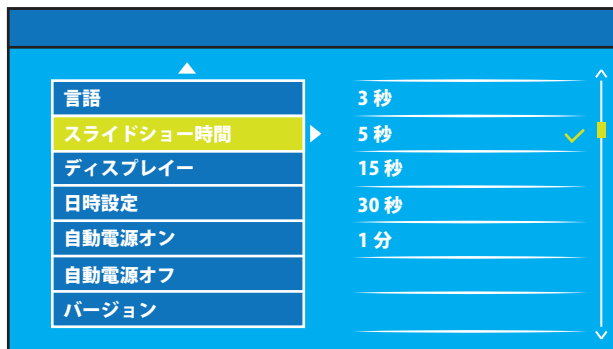

セットアップメニュー

ディスプレイ設定

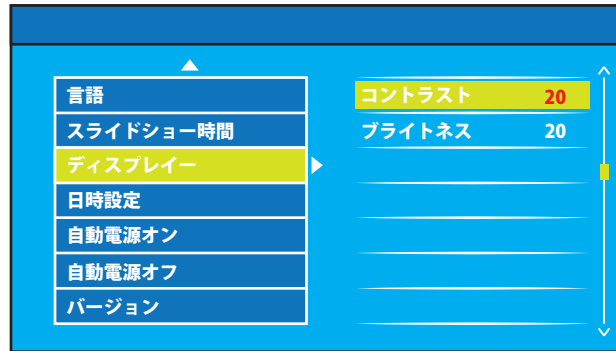

背面スイッチの (+) / (-) またはリモコンの (▲) / (▼) キーを押してディスプレイを選択します。

背面スイッチの (▶) またはリモコンの (OK) キーを押すと右側のサブメニューに移動します。

同様に背面スイッチの (+) / (-) またはリモコンの (▲) / (▼) キーを押してコントラストまたはブライトネスにカーソルを合わせます。

背面スイッチの (▶) またはリモコンの (OK) キーを押すと数値が赤色に変化します。

背面スイッチの (◀) / (▶) またはリモコンの (◀) / (▶) キーを押すと数値が増減します。

設定する値になったら背面スイッチの (▶) またはリモコンの (OK) キーを押します。

数字が白色に変わり設定されます。

再生の準備

コンテンツファイルを SD カードへコピー

本機で再生可能なフォーマットは下記の通りです。(15ページの再生フォーマットを参照してください)
※コンテンツファイルを作成する際は、市販の編集ソフトなどを使い、下記コンテンツファイル形式で制作してください。

◎ コンテンツファイル形式

■ 写真ファイル：JPG(Baseline) <最大解像度:40Mピクセル>
：全画面表示 <16:9 画像>

■ 音楽ファイル：MP3

■ 動画ファイル：MPEG1/MPEG2

<解像度：720×480ピクセル>

ビットレート：4000kbps まで

※動画コンテンツファイルは上記のビットレート値内で必ず制作してください。レート値以外で再生すると、再生の不具合や故障の原因となりますので注意してください。

※m4v、m2v、movなどのファイルも再生出来ません。

※半角カタカナは使用しないでください。(故障の原因となります)

<例> コーヒ_movie01 01_ド'が'

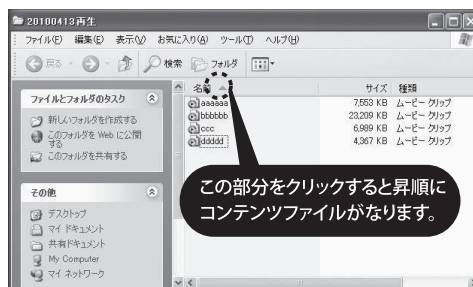
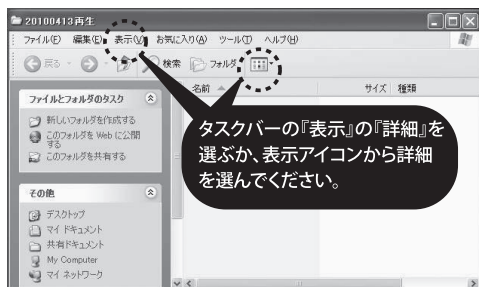

①新フォルダを製作し、フォルダ名を付けて下さい。

②再生させたいコンテンツファイルを新フォルダ内に
入れてください。

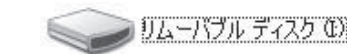
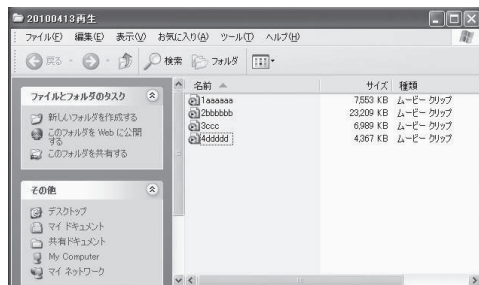

④コンテンツファイルの入っていないSDカードをフォーマットする。SDカードリーダーにSDカードをセット。『マイコンピュータ』を開いて、SDカードのアイコンをマウスで右クリック。フォーマットを選びます。

③再生させたい順番に、コンテンツのファイル名の前に半角数字で番号を付けてください。

再生の準備

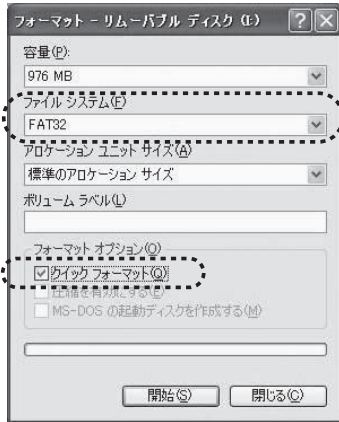

- ⑤『ファイルシステム』を『FAT32』を選択。

『クイックフォーマット』に☑をいれて『開始』してください。終了したら、SDカードのアイコンフォルダをクリックしてオープンしてください。

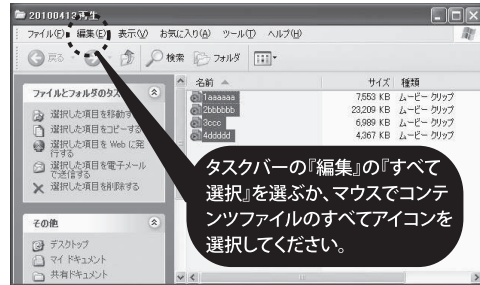

- ⑥新フォルダのタスクバーの『編集』の『すべて選択』を選ぶか、マウスを使って、すべてのコンテンツファイルをクリック選択してください。選択されるとコンテンツファイルの文字が反転します。

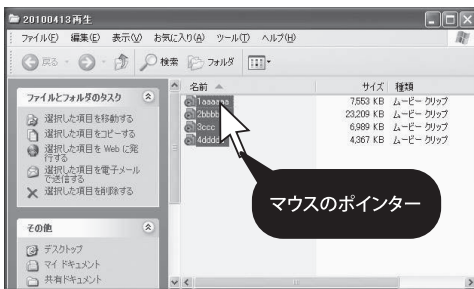

- ⑦マウスのポインターを一番上のアイコンにのせ、右クリック『コピー』を選びます。

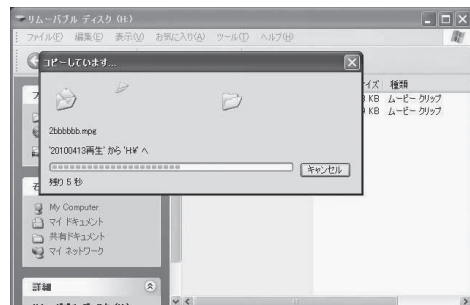

- ⑧SDカードのアイコンフォルダ内でマウスを右クリック『貼り付け』を選択してください。

- ⑨コンテンツデータをコピーしたSDカードを本体にセットします。主電源スイッチをオンにするか、ACアダプターを本体に接続して電源ONします。

- ⑩青画面が表示された後にコンテンツファイルが繰り返し再生します。

※SDカードの抜き挿しは本体の電源をオフにした状態で行ってください。

※コンテンツファイルはコピーされた順番で再生されます。⑦の時に、必ずマウスのポインターが一番上のアイコンやコンテンツファイルにのっているか注意してください。

再生





USBメモリのコンテンツを再生させるときはSDスロット内にSDカードが入っていない事を確認してください。SDカードとUSBメモリが両方挿入されている状態で電源を入るとSDカードにUSBメモリのコンテンツをコピーします。(SDカードを再生時もUSBメモリを挿入するとコピーします)

動画、静止画、音楽の混在再生

主電源スイッチをオンにしてACアダプターを接続するとSDカードまたはUSBメモリ内のコンテンツファイルの再生が開始されます。再生の順番はSDカードまたはUSBメモリにコピーした順番になります。

SDカード内のファイル	再生の方法
動画、静止画、音楽の混在再生	動画ファイルと静止画ファイルがコピーした順番に再生されます 音楽ファイルは静止画の再生中にバックグラウンドで再生されます
動画、静止画の混在再生	動画ファイルと静止画ファイルがコピーした順番に再生されます

【音量調整】

再生中にリモコンの  /  キーを押します。16段階で音量調整できます。

【繰り返し再生の設定】

動画ファイルの再生中にリモコンの  キーを押します。「リピートワン」「リピートオール」と押す毎に切り替わります。

リピートオール:SDカードまたはUSBメモリ内のコンテンツファイルを全て繰り返し再生します。

リピートワン:再生中の動画ファイルのみを繰り返し再生します。

※静止画の再生中には繰り返し再生の設定は切り替えられません。

BGM 付きスライドショーの再生

主電源スイッチをオンにしてACアダプターを接続するとSDカードまたはUSBメモリ内の静止画ファイルをスライドショー再生します。

音楽ファイルはSDカードに複数入っていても、再生リストで表示される順番で一番上側の1曲のみがスライドショー再生中にバックグラウンドで再生します。(音楽ファイルで一番最初にコピーされたファイル)スライドショーの再生順はSDカードまたはUSBメモリにコピーした順番になります。

【切り替わり時間の設定】



セットアップメニューのスライドショー時間の設定で次の静止画に切り替わるまでの時間を「3秒、5秒、15秒、30秒、1分」の何れかに変更が出来ます。

再生

動画ファイルの再生

主電源スイッチをオンにしてACアダプターを接続するとSDカードまたはUSBメモリ内の動画ファイルの再生が開始されます。再生の順番はSDカードまたはUSBメモリにコピーした順番になります。

【音量調整】

再生中にリモコンの  /  キーを押します。16段階で音量調整できます。

【繰り返し再生の設定】

動画ファイルの再生中にリモコンの  キーを押します。「リピートワン」「リピートオール」と押す毎に切り替わります。

リピートオール:SDカードまたはUSBメモリ内のコンテンツファイルを全て繰り返し再生します。

リピートワン:再生中の動画ファイルのみを繰り返し再生します。

スライドショー再生

主電源スイッチをオンにしてACアダプターを接続するとSDカードまたはUSBメモリ内の静止画ファイルをスライドショー再生します。再生の順番はSDカードまたはUSBメモリにコピーした順番になります。



【切り替わり時間の設定】

セットアップメニューのスライドショー時間の設定で次の静止画に切り替わるまでの時間を「3秒、5秒、15秒、30秒、1分」の何れかに変更が出来ます。

音楽ファイルの再生

主電源スイッチをオンにしてACアダプターを接続するとSDカードまたはUSBメモリ内の音楽ファイルの再生が開始されます。再生の順番はSDカードまたはUSBメモリにコピーした順番になります。

【音量調整】

再生中にリモコンの  /  キーを押します。16段階で音量調整できます。

再生

背面スイッチの **(M)** またはリモコンの **(SETUP)** キーを押すと再生リストが表示されます。(図2)



図 2. 再生リスト

背面スイッチの **(+)**/**(-)** またはリモコンの **(▲)**/**(▼)** キーを押してカーソルを移動します。

背面スイッチの **(▶)** またはリモコンの **(OK)** キーを押すと右側のサブメニューに移動します。

背面スイッチの **(M)** またはリモコンの **(SETUP)** キーを押すとセットアップメニュー画面に移行します。

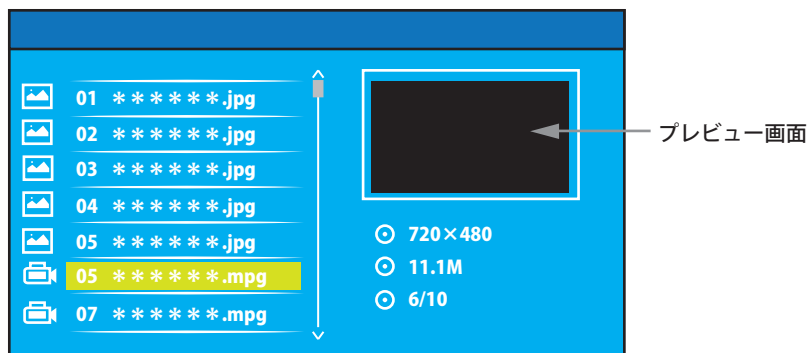
- 再生リストの並び順はSDカードにデータを書き込んだ順番になります。
- フォルダは認識しません。
- 動画と静止画ファイルの選択は右側のプレビュー画面に画像が全て表示されてから可能になります。
- プレビュー画面には映像の1コマ目が表示されます。

再生フォーマット

映像		
映像フォーマット	MPEG 1 / 2	
プロファイル	Main	
レベル	Main	
拡張子	.mpg	
画像サイズ	Width	720 ピクセル
	Height	480 ピクセル
ビットレート	最大 4000kbps	
フレームレート	29.97fps	
ビデオタイプ	NTSC	
スキャンタイプ	プログレッシブ	
音声		
音声フォーマット	MPEG Audio	
プロファイル	Layer1/Layer2	
ビットレート	128kbps	
サンプリングレート	48kHz	

全画面表示させるときは、16:9の映像素材を用意して上記の仕様でエンコードを行ってください。
エンコード方法、映像素材の仕様等に関してご不明な点が有りましたら弊社までお問い合わせください。

【コンテンツファイルをSDカードまたはUSBメモリにコピーするときの注意事項】

- ①SDカードおよびUSBメモリは予め「FAT32」形式でフォーマットをしてください。
- ②作成したデータをSDカードまたはUSBメモリにコピーするときは拡張子が“.mpg”のファイルのみをコピーしてください。

Apple製のMacからSDカードまたはUSBメモリにコピーをすると不可視ファイルと一緒にコピーされますので、Windows OSのパソコンやMac用の不可視ファイルを削除するフリーソフトを使用して取り除いてください。

(不可視ファイル：.silverligh など先頭にドットの付いたファイルやフォルダなど)

タイマーの設定

自動電源オン/自動電源オフとはタイマー設定の事です。お店の営業時間にタイマー設定すると、お店のスタッフが電源のオン・オフの作業を行わなくても自動でモニターの電源がオンになり、ファイルが再生されます。そして、自動で設定した時間にモニターの電源をオフします。

現在時刻の設定

背面スイッチの **(M)** またはリモコンの **(SETUP)** キーを押すとセットアップメニューが表示されます。

背面スイッチの **(+)** / **(-)** またはリモコンの **(▲)** / **(▼)** キーを押して日時設定にカーソルを移動します。

背面スイッチの **(▶)** またはリモコンの **(OK)** キーを押します。カーソルが右側のサブメニューに移行します。



日時設定画面

背面スイッチの **(+)** / **(-)** またはリモコンの **(▲)** / **(▼)** キーを押して設定する項目にカーソルを移動します。

背面スイッチの **(▶)** またはリモコンの **(OK)** キーを押すと数値が赤色に変化します。

背面スイッチの **(◀)** / **(▶)** またはリモコンの **(◀)** / **(▶)** キーを押すと数値が増減します。

設定する値になったら背面スイッチの **(▶)** またはリモコンの **(OK)** キーを押します。

数字が白色に変わります。

全ての項目の変更が終了したら背面スイッチの **(+)** / **(-)** またはリモコンの **(▲)** / **(▼)** キーを押してカーソルを保存に移動します。

背面スイッチの **(▶)** またはリモコンの **(OK)** キーを押すと値が設定されます。

タイマーの設定

自動電源オンの設定

お店の営業時間が10:00から20:00でモニターの動作時間を9:45から20:15までとします。
以下の方法でタイマーの設定を行います。

タイマーで自動電源オンにする時刻を設定します。

背面スイッチの (+) / (-) またはリモコンの (▲) / (▼) キーを押して日時設定にカーソルを移動します。

背面スイッチの (▶) またはリモコンの (OK) キーを押します。

カーソルが右側のサブメニューに移行します。

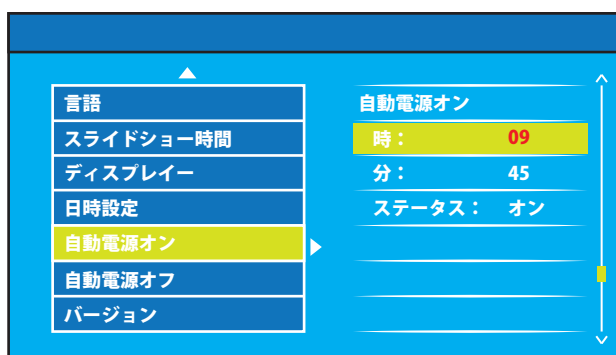

日時設定画面

背面スイッチの (+) / (-) またはリモコンの (▲) / (▼) キーを押して設定する項目にカーソルを移動します。

背面スイッチの (▶) またはリモコンの (OK) キーを押すと数値が赤色に変化します。

例えば9:45分に電源オンさせるとすると、

背面スイッチの (◀) / (▶) またはリモコンの (◀) / (▶) キーで時:を09、分:を45にします。

背面スイッチの (▶) またはリモコンの (OK) キーを押します。数字が白色に変わります。

項目の変更が終了したら背面スイッチの (+) / (-) またはリモコンの (▲) / (▼) キーを押してカーソルをステータスに移動します。

背面スイッチの (▶) またはリモコンの (OK) キーを押します。

背面スイッチの (◀) / (▶) またはリモコンの (◀) / (▶) キーを押してオンにします。

背面スイッチの (▶) またはリモコンの (OK) キーを押します。

タイマーの設定

自動電源オフの設定

タイマーで自動電源オフにする時刻を設定します。

背面スイッチの (+) / (-) またはリモコンの (▲) / (▼) キーを押して日時設定にカーソルを移動します。

背面スイッチの (M) またはリモコンの (OK) キーを押します。

カーソルが右側のサブメニューに移行します。

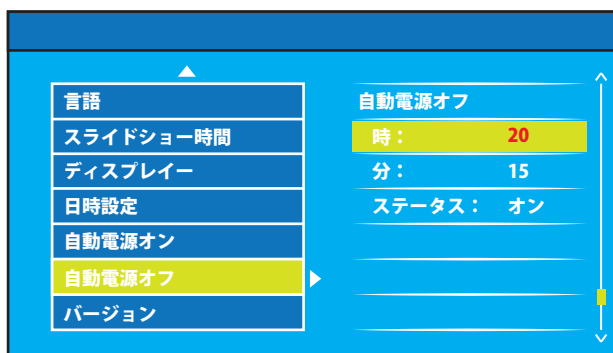

日時設定画面

背面スイッチの (+) / (-) またはリモコンの (▲) / (▼) キーを押して設定する項目にカーソルを移動します。

背面スイッチの (M) またはリモコンの (OK) キーを押すと数値が赤色に変化します。

例えば20:15分に電源オフにさせるとすると、

背面スイッチの (◀) / (▶) またはリモコンの (◀) / (▶) キーで時:を20、分:を15にします。

背面スイッチの (M) またはリモコンの (OK) キーを押します。数字が白色に変わります。

項目の変更が終了したら背面スイッチの (+) / (-) またはリモコンの (▲) / (▼) キーを押してカーソルをステータスに移動します。

背面スイッチの (M) またはリモコンの (OK) キーを押します。

背面スイッチの (◀) / (▶) またはリモコンの (◀) / (▶) キーを押してオンにします。

背面スイッチの (M) またはリモコンの (OK) キーを押します。

本体の電源を入れ直すとコンテンツファイルが再生して設定した時刻になると電源オフになります。

※長期間使用すると現在時刻がずれてきますので、1ヶ月に1回の間隔で現在時刻の確認および修正を行ってください。

USBコピー



注意

誤った操作をすると、本体が故障する恐れがあります。良く本誌をお読みの上お取り扱いください。誤操作による故障は、保証の対象ではないのでお気をつけください。

USBメモリから本体のSDカードに新しいファイルを自動コピーします。

新しいコンテンツファイルを準備する

10 ページの①～③の順番で、差し換えたい新しいコンテンツファイルを準備します。同じ手順で行ってください。



リムーバブル ディスク (H:)

- ① USBメモリのフォーマットを行ってください。
USBメモリのアイコンをマウスで右クリック『フォーマット』を選びます。
『ファイルシステム』を『FAT32』に選択。
『クイックフォーマット』にチェックを入れて『開始』してください。終了したら、USBメモリのアイコンフォルダをクリックしてオープンしてください。

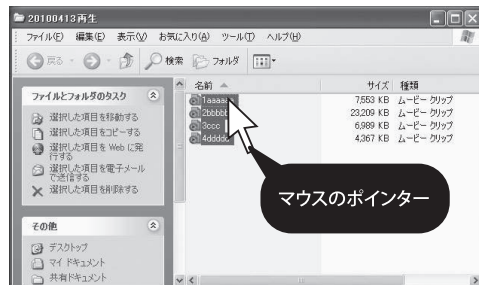
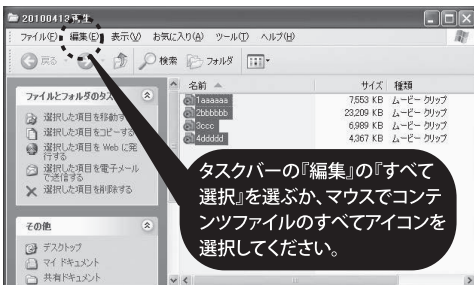
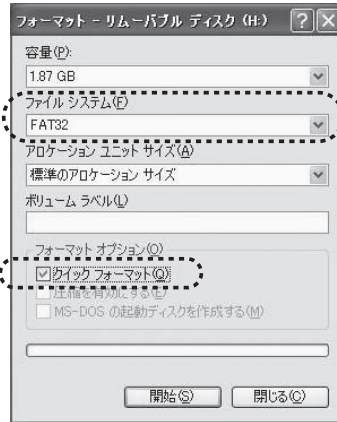

- ② 新フォルダのタスクバーの『編集』の『すべて選択』を選ぶか、マウスを使って、すべてのコンテンツファイルをクリック選択してください。選択されるとコンテンツファイルの文字が反転します。
- ③ マウスのポインターを一番上のアイコンにのせ、右クリック『コピー』を選びます。もしくは、一番上のファイル名のアイコンにポインターをのせたままクリック。USBメモリにドラッグ&ドロップします。

USBコピー

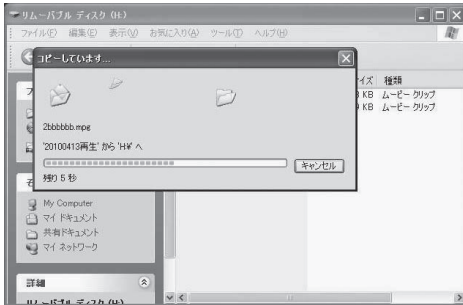

④USBメモリのフォルダ内でマウスを右クリックし『貼り付け』を選択してください。もしくは、③からUSBメモリ内にドラッグ&ドロップするとコピーが開始します。

USBメモリからSDカードへコピーする

- ⑤電源OFFにします。(主電源スイッチをオフにするか、本体からACアダプターを抜いてください)
- ⑥SDカードが挿入された状態で、新コンテンツの入ったUSBメモリを差し込んでください。
- ⑦電源をONにします。(主電源スイッチをオンにするか、本体へACアダプターを差し込んで下さい)
- ⑧下図の様に自動的にコピーが開始されます。

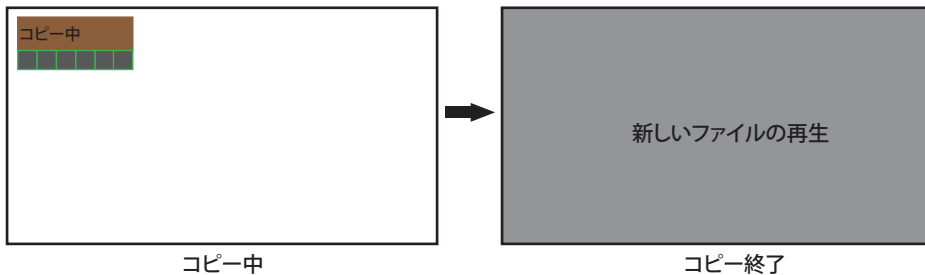

- ⑨電源OFFにします。(主電源スイッチをオフにするか、本体からACアダプターを抜いてください)
- ⑩USBメモリを取り外します。
- ⑪電源をONにすると新しいコンテンツファイルが再生されます。

注意

- SDカード内のデータは消去されます。
- SDカード容量以上のコンテンツファイルはコピー出来ません。必ずコピーする前にSDカードの容量を確認して、容量以内のファイルをコピーしてください。
- USBコピー機能はコンテンツファイル形式のみ使用可能です。USBメモリのコンテンツファイルの拡張子は.mpg、.jpg、.mp3に限定してください。(拡張子が表示されている場合)
- 下記のコンテンツファイルはコピー出来ませんのでUSBメモリに入れしないでください。
 - ①Exel、Word、テキストファイルなど
 - ②PC自動立上りソフト
 - ③Macの不可視ファイル
- ファイル名に半角カタカナは使用できません。

トラブルシューティング



理由の如何を問わず、ご自身で修理しようとしたりして、本体の蓋を開けたりすると、保証の対象外となりますのでお気を付けてください。本体内部には、高電圧となっている部分があり、蓋をあけると、電気ショックを受けたりすることがあります。本体を修理に出す前に、まずは、次の点を確認してください。

下記の通りに行っても直らない場合は、お買い上げ頂いた販売店または弊社にお問い合わせください。

問題	チェック項目	対処方法
映像が表示されない	<ul style="list-style-type: none"> ■電源は正しく接続されていますか？ ■ACアダプターのプラグが、きちんとコンセントに接続されていますか？ ■本体の電源スイッチが、“オン”になっていますか？ ■SDカードがきちんと挿入されていますか？ ■対応ファイル形式ですか？ 	<ul style="list-style-type: none"> ■ACアダプターのプラグをきちんと差し込んでください。 ■ACアダプターのコネクタをきちんと奥まで差し込んでください。 ■本体の電源を一度“オフ”にしメモリーカードを入れ直して、本体の電源を“オン”にして接続し直してください。 ■SDカードをカチッと音がするまで差し込んでください。 ■15ページを参照してください。
音声が再生されない (音が出ない)	<ul style="list-style-type: none"> ■リモコンによるボリュームが“0”になっていませんか？ ■対応ファイル形式ですか？ 	<ul style="list-style-type: none"> ■リモコン音量キーでボリュームを調整してください。 ■本体のスピーカー故障の場合があります。 ■15ページを参照してください。
リモコンが正しく動作しません	<ul style="list-style-type: none"> ■電池がありますか？ ■電池が正しく装着されていますか？ 	<ul style="list-style-type: none"> ■他の電池で確認してください。(CR2025) ■電池を取り外して、乾いた布などで良く拭いてから、再度電池を装着してください。 ■リモコンの赤外線照射部分を本体受光部に向けて操作してください。 ■本体の受光部側に問題がある場合があります。 ■リモコンが故障している場合があります。
SDカード内のファイルを再生・表示することが出来ません	<ul style="list-style-type: none"> ■対応ファイル形式ですか？ 	<ul style="list-style-type: none"> ■15ページを参照してください。 ■SDカードのフォーマットを行ってください。(10、11ページの④⑤参照)その後、再度コンテンツファイルをコピーしてSDカードを挿入してください。
電源ONしてもすぐに切れる		<ul style="list-style-type: none"> ■タイマーの設定及び、時間設定を確認してください。
USBコピーが出来ない	<ul style="list-style-type: none"> ■USBはFAT32でフォーマットされていますか？ ■SDカードで再生が出来ますか？ 	<ul style="list-style-type: none"> ■FATでフォーマットされている時はFAT32でフォーマットし直して下さい。 ■再生しない時はSDカードが故障しています。交換して下さい。

スペック

型名	7インチデジタルSDプレーヤー
型番	PL-107
仕様	
・LCDパネル	TFT(LED/バックライト)
・画面サイズ	7インチ/16:9
・画素数	800×480×3(RGB)
・輝度	250cd/m ²
・視野角(左/右/上/下)	70°/70°/50°/70°
・使用電源	DC5V
・消費電力	≦10W
・OSD言語	日本語/英語
・再生メモリーカード	SD/USB
・スピーカー	2W×2
・本体スイッチ	主電源スイッチ、セットアップメニュー表示、戻る、 Play/Pause(決定)、カーソルを上下左右に移動
・モニタースタンド	脱着式
・取付穴位置	VESA 75×75(M3)
・動作温度範囲	0℃～35℃
・動作湿度範囲	20%～80%(結露なきこと)
・重量	320g/350g(スタンド付き)
・外形寸法(幅×高さ×奥行) ※	201(W)×115(H)×22(D)mm
・ACアダプター(PSE)	入力:AC100V-240V 50/60Hz 出力:DC5V/2A
・再生メモリーカード容量	4GB-32GB(SDHC)
・再生フォーマット	動画: .mpg(MPEG1/2)、静止画: .jpg(ベースライン)、 音楽: mp3(Mpeg Audio Layer3)、Mpeg Audio Layer1/2(動画再生時)
・音声出力	なし
機能	
オートパワーオン	○
自動再生	○
オートリピート機能	○
シングルリピート機能	○
フォルダーリピート機能	×
ラストメモリー機能	○
タイマーモード	○
USBコピー機能	○
電子ボリューム機能	○
画面サイズ切替機能	×
スイッチホールド機能	×
音声出力	×
カード盗難防止機能	○
インジケータ(LED表示)	○
付属品	
1.ACアダプター(PSE)	5V/2A
2.モニタースタンド	
3.リモコン(試用電池入)	
4.メディアカバー、ネジ(盗難防止用)	本体に取り付け済み
5.ドライバー	プラスタイプ
6.取扱説明書	

※突起物は入りません

製品保証書

モデル名	<input type="checkbox"/> PL-I07 デジタル7インチワイドSDプレーヤー
保証期間	お買い上げ日より1年間

ご購入日	
お客様お名前	
ご住所	
台数	
S/NO	

販売店名			
住所			
TEL		FAX	

無料修理規定

- 取扱説明書に従った正常な使用状態で故障した場合には、無料修理させていただきます。
 - 保証期間内に無料修理をお受けになる場合には、商品と本書をご持参、ご提示の上お買い上げの販売店にご依頼ください。
- 期間内でも次の場合には原則として有償修理とさせていただきます。
 - 使用上の誤り及び不当な修理や改造による故障及び損傷
 - お買い上げ後の輸送、落下などによる故障及び損傷
 - 火事、地震、水害、落雷、その他天変地異、異常電圧、指定外の使用電源（電圧、周波数）などによる故障及び損傷
 - 船舶及び車載等に搭載された場合に生ずる故障及び損傷
 - 本書のご提示がない場合
 - 本書にお買い上げ年月日、お客様名の記入のない場合、あるいは字句を書き換えられた場合
- 本書は日本国内において有効です。
- 本書は再発行しませんので大切に保管してください。

発売元

20150818

アイテム株式会社

〒103-0007 東京都中央区日本橋浜町2-60-10 浜町公園ビル5F
ご相談窓口 TEL:03-5614-9335 FAX:03-3664-9295

URL <http://www.iteming.jp> Mail info@iteming.jp